

**Оригинальное руководство по эксплуатации**  
Холодильник  
Перед вводом в эксплуатацию прочитайте инструкцию по эксплуатации

страница 100

**RU**

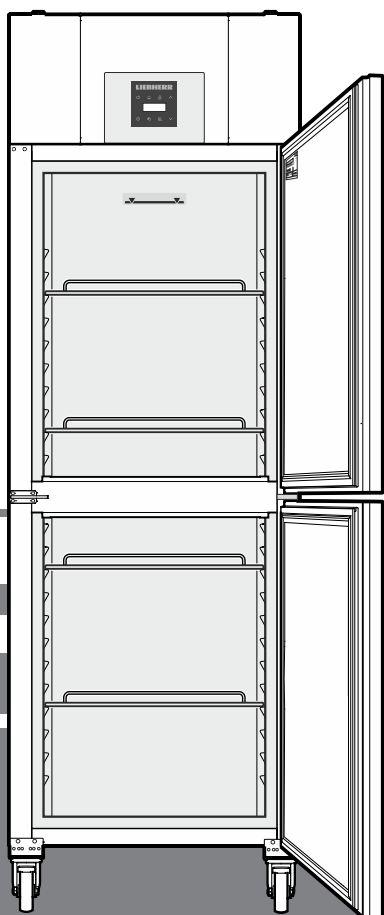

LKPv 6527

**7085 627-01**

**LIEBHERR**

## Содержание

Шкала предупреждений.....	100
Указания по технике безопасности .....	100
Символы на приборе.....	101
Надлежащее применение .....	101
Типичные ошибки при использовании .....	101
Декларация соответствия.....	101
Климатический класс.....	101
Описание прибора .....	102
Установка.....	102
Выверка положения прибора .....	102
Электрическое подключение .....	102
Размеры прибора.....	102
Оборудование.....	102
Батарея системы безопасности .....	103
Элементы для обслуживания и контроля .....	103
Сигнализация об исчезновении напряжения в сети.....	103
Включение и выключение прибора.....	104
Настройка температуры.....	104
Режим индикации температуры .....	104
Сигнализация открытой двери.....	104
Настройка времени задержки для сигнализации открытой двери .....	104
Настройки звукового предупредительного сигнала .....	104
Деактивация функции звукового предупредительного сигнала .....	105
Проверка сигнализации .....	105
Аварийные сообщения .....	105
Настройка параметров сигнализации .....	105
Запрос сохраненных аварийных состояний и считывание температурного режима .....	106
Сброс записанных аварийных состояний HAn .....	106
Сброс записанного температурного режима rt .....	106
Пример для опроса сигнализации.....	106
Калибровка датчика управления (серийный датчик для управления температурой) .....	106
Датчик продукта (опциональная поставка) .....	107
Активация датчика продукта.....	107
Калибровка датчика продукта .....	107
Переключение индикации температуры между датчиком управления и датчиком продукта.....	107
Изменение сетевого адреса .....	107
Блокировка кнопок.....	108
Сброс параметров на заводские настройки .....	108
Настройка часов реального времени .....	108
Переключение летнее время/зимнее время .....	108
Деактивация/активирование автоматического переключения летнее время/зимнее время.....	108
Размораживание.....	109
Ручное активирование функции размораживания .....	109
Настройка индикации на дисплее во время фазы размораживания.....	109
Внешняя сигнализация.....	109
Очистка .....	109
Очистка пылеулавливающего фильтра.....	109
Неисправности.....	110
Вывод прибора из эксплуатации .....	110
Указания по утилизации.....	110
Индикация возможных ошибок на дисплее .....	110
Перенавешивание двери.....	111

## Шкала предупреждений

<b>⚠ ОПАСНОСТЬ</b>	отмечается прямая опасная ситуация, которая приведет к смерти или тяжёлым травмам, если она не будет предотвращена.
<b>⚠ ПРЕДУПРЕЖДЕНИЕ</b>	отмечается опасная ситуация, которая может привести к смерти или тяжёлым травмам, если она не будет предотвращена.
<b>⚠ ОСТОРОЖНО</b>	отмечается опасная ситуация, которая может привести к легким или средним травмам, если она не будет предотвращена.
<b>ВНИМАНИЕ</b>	отмечается опасная ситуация, которая может привести к материальному ущербу, если она не будет предотвращена.
<b>Указание</b>	обозначает полезные указания и советы.

## Указания по технике безопасности

- **ПРЕДУПРЕЖДЕНИЕ:** не перекрывайте вентиляционные отверстия корпуса прибора или ниши для встраивания. → 
- **ПРЕДУПРЕЖДЕНИЕ:** не используйте для ускорения процесса размораживания какие-либо механические приспособления или другие средства, кроме тех, которые рекомендованы производителем.
- **ПРЕДУПРЕЖДЕНИЕ:** не повредите контур охлаждения.
- **ПРЕДУПРЕЖДЕНИЕ:** не используйте внутри холодильной секции электрические приборы, конструктивное исполнение которых не соответствует рекомендациям производителя.
- **ПРЕДУПРЕЖДЕНИЕ:** следите за тем, чтобы при установке прибора не повредилась сетевая кабель.
- **ПРЕДУПРЕЖДЕНИЕ:** запрещается размещать на тыльной стороне данных приборов и эксплуатировать блоки штепсельных розеток/разветвители и прочие электронные приборы (напр., трансформаторы для галогенных ламп).
- **ПРЕДУПРЕЖДЕНИЕ:** фиксация прибора должна осуществляться в соответствии с инструкцией по эксплуатации, чтобы исключить опасные ситуации в результате недостаточной устойчивости.

- Не храните в приборе взрывоопасные материалы, например, аэрозольные баллончики с горючим газом-вытеснителем.
- Во избежание травм и материального ущерба поручайте установку прибора двум лицам.
- После распаковывания прибора проведите контроль на наличие повреждений. При обнаружении повреждений свяжитесь с поставщиком. Не подключайте прибор к разьему электропитания.
- Избегайте продолжительного контакта кожи с холодными поверхностями (например, с охлаждаемыми или замораживаемыми продуктами). При необходимости применяйте средства защиты (например, перчатки).
- Поручайте проводить ремонт и изменения в приборе только службе сервиса или обученному для этого квалифицированному персоналу. Это же относится и к замене питающего кабеля.
- Проводите ремонт и изменения в приборе только при видимой отключенной сетевой вилке.
- Установка, подключение и утилизация прибора должны осуществляться исключительно в соответствии с инструкцией по эксплуатации.
- При неисправности выдерните сетевую вилку или отключите предохранитель.
- Для отключения прибора от сети держитесь только за сетевую вилку. Не тяните за кабель.
- Избегайте открытого пламени или источников воспламенения во внутреннем пространстве прибора.

### Символы на приборе

	Символ может находиться на компрессоре. Он относится к маслу в компрессоре и указывает на следующую опасность: проглатывание и попадание в дыхательные пути может привести к смертельному исходу. Данное указание имеет значение только для утилизации. В обычном режиме работы опасность отсутствует.
	Предупреждение о наличии легковоспламеняющихся веществ.
	Эта или аналогичная наклейка может располагаться на обратной стороне устройства. Она относится к панелям из вспененного материала в двери и/или корпусе. Данное указание имеет значение только для утилизации. Не удаляйте наклейку.

### Надлежащее применение

Данный универсальный лабораторный холодильник для промышленного применения предназначен для хранения продуктов при температуре от -2 °C до +16 °C.

Типичными продуктами для хранения являются исследовательские образцы, реагенты, лабораторный инвентарь и т.д.

При хранении ценных или чувствительных к температуре материалов или продуктов необходима автономная, постоянно работающая система сигнализации.

Эта система сигнализации должна быть сконструирована таким образом, чтобы любое аварийное состояние немедленно регистрировалось компетентным лицом, которое может принять соответствующие меры.

### Типичные ошибки при использовании

Не используйте прибор для следующих применений:

- Хранение и охлаждение
  - химически нестабильных, горючих или разъедающих веществ
  - крови, плазмы или прочих жидкостей организма для инъекций, применения или введения в организм человека.
- Использование во взрывоопасных зонах.
- Или во влажных помещениях и в зоне разбрызгивания воды.

Ненадлежащее использование прибора может нанести ущерб хранящимся продуктам или привести к их окончательной порче.

### Декларация соответствия

Контур хладагента проверен на герметичность. Прибор отвечает соответствующим требованиям по технике безопасности, а также директивам 2006/42/EG, 2014/30/EU, 2009/125/EG и 2011/65/EU.

### Климатический класс

Климатический класс указывает, при какой комнатной температуре разрешается эксплуатировать прибор для достижения полной холодильной мощности и какая максимальная влажность воздуха должна быть в месте установки прибора, чтобы на наружном корпусе не образовывался конденсат. Климатический класс указан на заводской табличке.

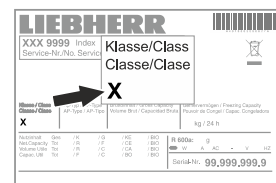

Климатический класс	макс. комнатная температура	макс. относит. влажность воздуха
3	25 °C	60 %
4	30 °C	55 %
5	40 °C	40 %
7	35 °C	75 %

Минимальная допустимая комнатная температура на месте установки составляет 10 °C.

## Описание прибора

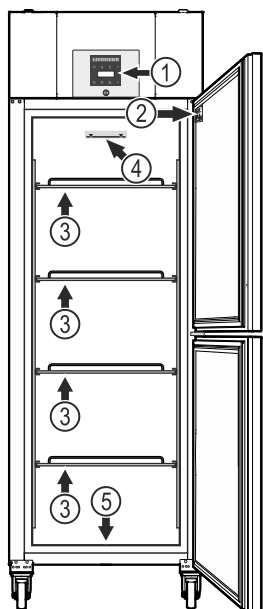

- (1) Элементы для обслуживания и контроля
- (2) Заводская табличка
- (3) Полки

### ВНИМАНИЕ

Максимальная нагрузка на каждую полку не должна превышать 60 кг.

- (4) Отметка 

Верхнюю полку загружать только до отметки. Это важно для безупречной циркуляции воздуха и для равномерного распределения температуры внутри прибора.

- (5) Отверстие стока для воды для мытья

На нижней стороне прибора предусмотрен шланг для слива с присоединением R 3/4. Таким образом можно вывести воду, скапливающуюся при мытье внутренней поверхности. Согнутая под углом соединительная деталь прилагается.

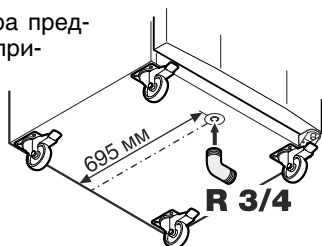

## Установка

- Не устанавливайте прибор в зонах прямого солнечного воздействия, около печи, элементов отопления и т. п.
- Чем больше хладагента находится в устройстве, тем больше должно быть помещение, в котором расположено это устройство. Если объем помещения небольшой, то при вытекании хладагента может образоваться горячая газозо-воздушная смесь. На 8 г хладагента должно приходиться не менее 1 м<sup>3</sup> помещения. Данные об используемом хладагенте приведены на заводской табличке внутри устройства.
- Расстояние между верхним краем прибора и потолком должно составлять мин. 30 см.

## Выверка положения прибора

### ВНИМАНИЕ

Прибор нужно выровнять по горизонтали и по вертикали. Если прибор будет стоять неровно, возможна деформация его корпуса и дверь не будет должным образом закрываться.

## Электрическое подключение

Подключайте прибор только к сети переменного тока.

Допустимые значения напряжения и частоты указаны на заводской табличке. Местонахождение заводской таблички указано в разделе **Описание прибора**.

Розетка должна быть заземлена по всем правилам и оснащена электрическим предохранителем. Значение тока, при котором срабатывает предохранитель, должно находиться в диапазоне от 10 А до 16 А.

Розетка не должна находиться за прибором, она должна быть легкодоступной.

Не подключайте прибор через удлинитель или разветвитель.

Не используйте автономные инверторы (преобразователи постоянного тока в переменный или трехфазный ток) либо энергосберегающие разъемы. Опасность повреждения электронного оборудования!

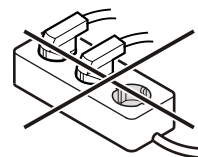

## Размеры прибора

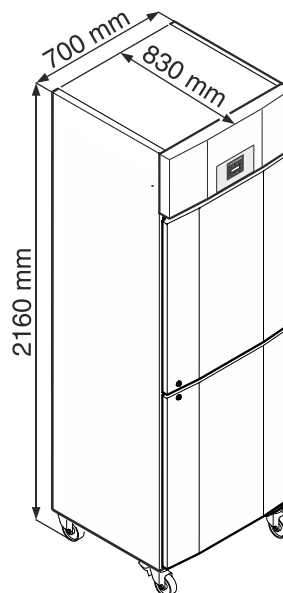

## Оборудование

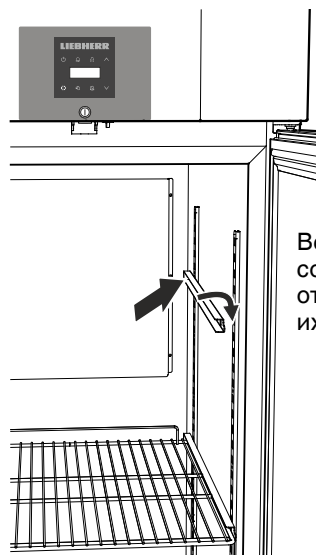

Вставьте шины на нужной высоте сперва в заднюю рейку с отверстиями, а затем подвесьте их спереди.

### Замок с секретом

Замок оборудован предохранительным механизмом.

### Запирание прибора

- Вдавите ключ в направлении 1.
- Поверните ключ на 180° (2).

Чтобы отпереть прибор, поступайте в такой же последовательности.

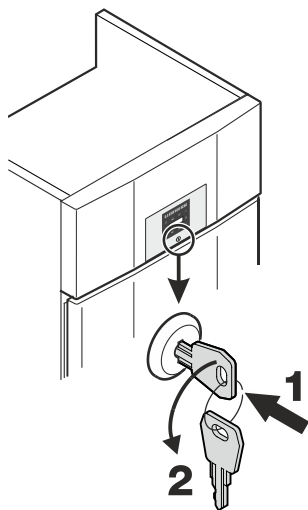

### Батарея системы безопасности

Перед вводом прибора в эксплуатацию необходимо подсоединить батарею, которая находится в агрегатном отсеке.

Эта батарея обеспечивает наличие непрерывного аварийного сообщения даже во время отсутствия напряжения в сети.

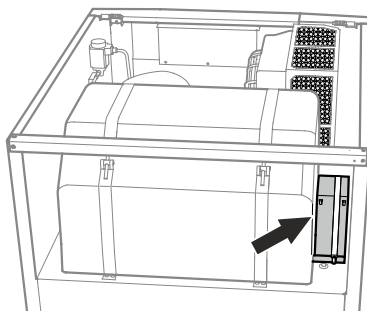

## ВНИМАНИЕ

Прибор еще нельзя подключать к электрической сети.

Снимите крышку.

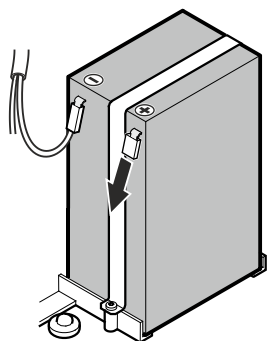

Подсоедините штекер к положительному полюсу батареи.

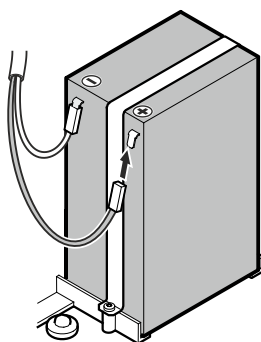

### Указания по утилизации батарей

При утилизации прибора аккумуляторную батарею необходимо вынуть и сдать в соответствующую переработку мусора.

**Аккумулятор ни в коем случае нельзя повреждать или замыкать накоротко!**

## Элементы для обслуживания и контроля



- ⏻ Кнопка ON/OFF (включение и выключение прибора)
- 🚨 Кнопка опроса сохраненных аварийных состояний
- 🔒 Блокировка кнопок
- ⤴️ ⤵️ Кнопки выбора
- 🚨 Кнопка выключения аварийной сигнализации
- ❄️ Кнопка размораживания (ручное активирование функции размораживания)
- ⚙️ Кнопка подтверждения

### Символы на дисплее

- 🌀 Компрессор работает
- 💡 Светодиодный индикатор мигает – выдержка времени при включении холодильного агрегата. После стабилизации давления в контуре охлаждения компрессор включается автоматически.
- 🌀 Вентилятор работает
- ❄️ Прибор в стадии размораживания
- AUX Индикация температуры, измеряемой датчиком продукта, активирована
- 🕒 Светодиодный индикатор мигает, отображается E E C. Часы реального времени необходимо заново настроить.
- 🏠 Индикация 🏠 означает, что идет запись электропитания и температуры внутри прибора.
- 🏠 Если на дисплее мигает 🏠, значит имело место исчезновение напряжения или температура в приборе достигла недопустимого значения.
- 🚨 Аварийная сигнализация
- 🔧 Свидетельствует о неисправности прибора. Обратитесь в службу сервиса.

### Сигнализация об исчезновении напряжения в сети

При исчезновении напряжения в сети подается звуковой предупредительный сигнал на дисплее отображается **b t P**.

Если на индикаторе холодильника мигает 🏠, температура поднялась выше верхнего предела сигнализации, т.е. выше +8 °C.

Проконтролируйте температурный режим в соответствии с указаниями раздела **Запрос сохраненных аварийных состояний** и примите решение о дальнейшем использовании охлаждаемых продуктов.

## Включение и выключение прибора

Вставьте сетевую вилку. Индикатор = OFF.

### Включение прибора

Нажмите  и держите ок. 5 секунд. Индикатор = ON.

При первом запуске в эксплуатацию аварийного сообщения не будет.

Если после запуска в эксплуатацию прибор будет отключен на длительный период от сети и температура внутри прибора поднимется выше верхнего предела сигнализации, электроника посчитает это за неисправность (на дисплее мигает ).

При повторном запуске в эксплуатацию нужно сбросить это сообщение, как указано ниже.

Нажмите .





Кнопки  +  держите нажатыми 5 сек. Индикатор =   

Светодиод  снова непрерывно светится.

 держите 5 сек.

Электроника переключается опять в нормальный режим работы.

### Выключение прибора

Нажмите  и держите ок. 5 секунд. Индикатор =   

## Настройка температуры

Нажмите  и держите 1 сек. Индикация температуры мигает.

Повысить температуру (теплее) - нажмите кнопку .



Понизить температуру (холоднее) - нажмите кнопку .

Снова нажмите кнопку .

Идет сохранение желаемой температурной настройки.

## Режим индикации температуры

Индикация температуры может быть выбрана в градусах Цельсия или градусах Фаренгейта. Заводская настройка – индикация в градусах Цельсия.

 держите 5 сек. Индикатор =  

Нажмите . Индикатор = |

Кнопками  или  выберите желаемую настройку.

0 = °C

1 = °F



Нажмите . Индикатор =  

 держите 5 сек.

Электроника переключается опять в нормальный режим работы.

## Сигнализация открытой двери

Если дверь открыта, загорается светодиод  и начинает мигать индикация температуры.

Если дверь открыта более 60 сек., загорается светодиод  и на дисплее мигает попеременно   и индикация температуры.

Раздается звуковой предупредительный сигнал (если функция звукового сигнала не деактивирована).



Если с целью укладывания охлаждаемых продуктов необходимо, чтобы дверь была открыта дольше, отключите звуковой предупредительный сигнал нажатием кнопки .



### Указание

Функция сигнализации открытой двери задана только для верхней двери!

## Настройка времени задержки для сигнализации открытой двери

Время до подачи звукового предупредительного сигнала после открытия двери может быть изменено.

 держите 5 сек. Индикатор =  

Нажимайте , пока на дисплее не отобразится  .

Нажмите . Индикатор = | Диапазон настройки = 1 - 5 мин.

Кнопками  oder  выберите желаемую настройку.



Нажмите . Индикатор =  

 держите 5 сек.

Электроника переключается опять в нормальный режим работы.

## Настройки звукового предупредительного сигнала

После нажатия кнопки  звуковой предупредительный сигнал остается для текущего аварийного случая отключенным. Если звуковой предупредительный сигнал должен снова самостоятельно активироваться, выполните следующие действия.

 держите 5 сек. Индикатор =  

Нажимайте , пока на дисплее не отобразится  .

Нажмите . Индикатор = |

Нажмите . Индикатор = |

Нажмите . Индикатор =  

Теперь автоматическая реактивация звукового предупредительного сигнала активирована.

Нужно произвести настройку времени до подачи звукового предупредительного сигнала.

Нажмите . Индикатор =  

Нажмите . Индикатор = | Диапазон настройки = 1 - 120 мин.

Кнопками  или  выберите желаемую настройку.

Нажмите . Индикатор =  

 держите 5 сек.

Электроника переключается опять в нормальный режим работы.

## Деактивация функции звукового предупредительного сигнала

В случае необходимости функция звукового предупредительного сигнала может быть полностью деактивирована.

 держите 5 сек. Индикатор =  $r^1 \zeta$

Нажимайте  $\vee$ , пока на дисплее не отобразится  $H^1$ .

Нажмите . Индикатор =  $\square$

Кнопками  $\vee$  oder  $\wedge$  выберите желаемую настройку.

0 = функция звукового предупредительного сигнала активирована

1 = функция звукового предупредительного сигнала деактивирована

Нажмите . Индикатор =  $H^1$

 держите 5 сек.

Электроника переключается опять в нормальный режим работы.

## Проверка сигнализации

В процессе этой проверки контролируется функциональная способность внутреннего и, при наличии, подключенного внешнего устройства сигнализации.

Охлаждение прибора во время проверки не прерывается.

 +  $\vee$  держите 5 сек.

- Температура на дисплее меняется на 0,2 °C ниже установленного верхнего предела сигнализации.
- Теперь значение температуры каждые 2 секунды повышается на 0,1 °C.
- При достижении верхнего предела сигнализации на дисплее отображается  $H^1$ . Теперь активируется внешний блок сигнализации, подключенный к сигнальному выходу с нулевым потенциалом.
- Значение температуры продолжает повышаться до достижения значения, превышающего верхний предел сигнализации на 0,2 °C.
- То же самое производится автоматически в отношении нижнего предела сигнализации. На индикаторе отображается  $L^1$ .

Во время проверки горит светодиод .

Электроника переключается опять в нормальный режим работы.

## Досрочное прерывание проверки

 держите 5 сек.

### Указание

Если значения верхнего и нижнего предела сигнализации (**AL** и **AN** в разделе "Настройка параметров сигнализации") установлены на 0, на дисплее отображается  $H^-$  - и  $L^-$ .

## Аварийные сообщения

### 1. Светодиод мигает на дисплее

Появление  на дисплее свидетельствует о неисправности прибора. Обратитесь, пожалуйста, в ближайшую службу сервиса.

### 2. Светодиод мигает на дисплее - надпись **HI** или **LO**

Внутри прибора слишком тепло (**HI**) или слишком холодно (**LO**).

Раздается звуковой предупредительный сигнал (если функция звукового сигнала не деактивирована).

### Указание

Возможна настройка параметров сигнализации. См. абзац **Настройка параметров сигнализации**.

### 3. На дисплее мигает **HA** / **HF** /

Имело место длительное исчезновение напряжения в сети (**HF**) или внутри прибора определенный период времени было слишком тепло или слишком холодно (**HA**).

В памяти сохраняется до 3-х аварийных состояний, о которых можно запросить информацию.

## Настройка параметров сигнализации

Возможна настройка пределов сигнализации (разниц с установленной температурой) и задержки сигнализации (времени задержки до срабатывания сигнализации).

 держите 5 сек. Индикатор =  $r^1 \zeta$

Нажимайте  $\wedge$ , пока на дисплее не отобразится  $FL$ .

$FL$  - нижний предел сигнализации

Нажмите . Индикатор = разница температур в °C

Кнопками  $\vee$  или  $\wedge$  выберите желаемую настройку.

### Задавайте только положительные значения!

Нажмите . Индикатор =  $FL$

Нажмите  $\wedge$ . Индикатор =  $FN$  Верхний предел сигнализации

Нажмите . Индикатор = разница температур в °C

Кнопками  $\vee$  или  $\wedge$  выберите желаемую настройку.

### Задавайте только положительные значения!

Нажмите . Индикатор =  $FN$

Нажмите  $\wedge$ . Индикатор =  $FL$

Нажмите . Индикатор = задержка сигнализации в минутах

Кнопками  $\vee$  или  $\wedge$  выберите желаемую настройку.

Нажмите . Индикатор =  $FL$

 держите 5 сек.

Электроника переключается опять в нормальный режим работы.

## Запрос сохраненных аварийных состояний и считывание температурного режима

Нажмите . Индикатор = ННГ

Используйте кнопки  или  для перемещения по меню.

ННГ количество срабатываний температурной сигнализации

НН | последняя температурная сигнализация

НН | предпоследняя температурная сигнализация

НН 2 температурная сигнализация до НН |

ННГ количество случаев исчезновения напряжения в сети

НН | последний случай исчезновения напряжения в сети

НН | предпоследний случай исчезновения напряжения в сети

НН 2 исчезновение напряжения в сети до НН |

Г Г период времени в часах, в течение которого было измерено максимальное и минимальное значение температуры внутри прибора

Г Н самая высокая (теплая) измеренная температура

Г Л самая низкая измеренная температура

При помощи кнопки  выберите желаемый пункт. Для возврата в меню еще раз нажмите эту кнопку.

Из меню можно выйти досрочно, если 5 сек. нажимать кнопку .

Если в течение 60 секунд не нажимается никакая из кнопок, электроника автоматически переключается на прежний режим.

## Сброс записанных аварийных состояний НАн

Нажмите . Индикатор = ННГ

 +  держите 5 сек. Индикатор = Г Г 5

 держите 5 сек.

Электроника переключается опять в нормальный режим работы.

## Сброс записанного температурного режима ГГ

Нажмите . Индикатор = ННГ

Нажимайте кнопку  или , пока на дисплее не отобразится Г Г.

Нажмите . Индикатор = 0 - 999

 держите 5 сек. Индикатор = Г Г 5

При этом значения для Г Н и Г Л (самая высокая или низкая измеренная температура внутри прибора) сбрасываются до температуры, которая в настоящий момент существует внутри прибора.

 держите 5 сек.

Электроника переключается опять в нормальный режим работы.

## Пример для опроса сигнализации

Ситуация: на дисплее мигает НА/НН/ .

Нажмите . Индикатор = ННГ

Нажмите . Индикатор = 0

Аварийного состояния со слишком высокой или слишком низкой температурой не возникло. Нужно переключиться на сообщение ННГ.

Нажмите . Индикатор = ННГ

Нажимайте , пока на дисплее не отобразится ННГ.

Нажмите . Индикатор = | Произошел один случай исчезновения напряжения в сети.

Нажмите . Индикатор = ННГ

Нажмите . Индикатор = НН Последний случай исчезновения напряжения в сети.

Нажмите . Индикатор = 000 (год)



Нажмите . Индикатор = 000 (месяц 1-12)

Нажмите . Индикатор = 000 (день 1-31)

Нажмите . Индикатор = 000 (час 0-23)

Нажмите . Индикатор = 000 (минута 0-59)

Нажмите . Индикатор = 000 (время в мин.)

 +  держите 5 сек. Индикатор = Г Г 5

Светодиод  снова непрерывно светится.

НА/НН удаляется.

Теперь электроника готова к следующему аварийному случаю.

 держите 5 сек.

Электроника переключается опять в нормальный режим работы.



## Калибровка датчика управления (серийный датчик для управления температурой)

Возможные допуски датчика управления (отображаемая температура к фактической температуре внутри прибора) могут быть компенсированы этой функцией.

 держите 5 сек. Индикатор = Г Г 5

Нажимайте , пока на дисплее не отобразится Г Г.

Нажмите . Индикатор = заводская настройка коэффициента коррекции

Кнопками  или  можно увеличить или уменьшить коэффициент коррекции с интервалом 0,1 °С.

Нажмите . Индикатор = текущая (подкорректированная) температура внутри прибора

Нажмите . Индикатор = Г Г 5

 держите 5 сек.

Электроника переключается опять в нормальный режим работы.



## Датчик продукта (опциональная поставка)

Благодаря датчику продукта можно измерять или регистрировать температуру в любом месте внутри прибора.

### Выдерните сетевую вилку!

1. Проведите датчик через отверстие в агрегатном отсеке и поместите его внутри прибора.

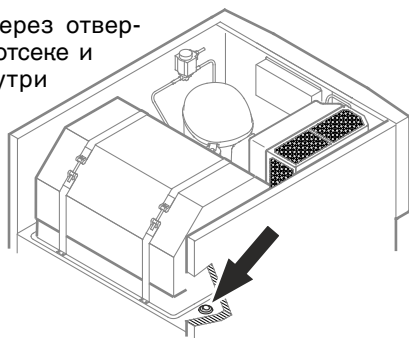

Отверстие уплотните герметиком.

2. Выкрутите винт в нижней части передней панели.

Откиньте переднюю панель.

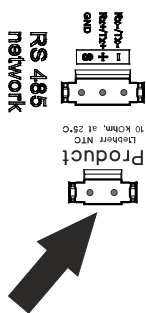
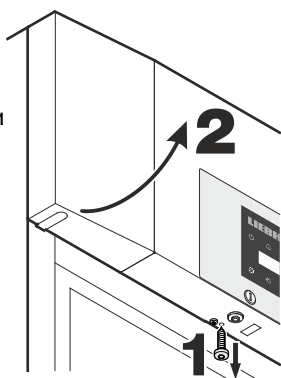

3. Закрепите штекер датчика продукта.

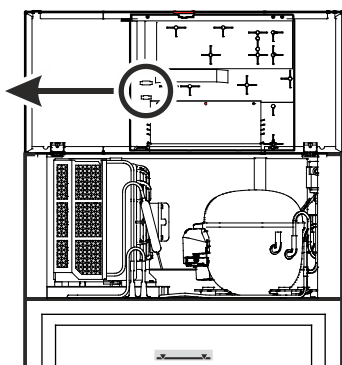

4. Закройте переднюю панель и закрутите винт.

## Активация датчика продукта

Держите 5 сек. Индикатор =  $r^1 \zeta$

Нажимайте  $\nabla$ , пока на дисплее не отобразится  $r^1 \text{A} \zeta$ .

Нажмите  $\text{⚙}$ . Индикатор =  $\square$

Нажмите  $\wedge$ . Индикатор =  $\square$

Нажмите  $\text{⚙}$ . Индикатор =  $r^1 \text{A} \zeta$

Держите 5 сек. Электроника переключается опять в нормальный режим работы.

Если на дисплее отображается  $---$ , датчик продукта не активирован.

Если на дисплее отображается  $\text{E} \zeta$ , датчик продукта не подключен или поврежден.

## Калибровка датчика продукта

Возможные допуски датчика продукта (отображаемая температура к фактической температуре внутри прибора) могут быть компенсированы этой функцией.

Держите 5 сек. Индикатор =  $r^1 \zeta$

Нажимайте  $\wedge$ , пока на дисплее не отобразится  $r^1 \zeta \text{E}$ .

Нажмите  $\text{⚙}$ . Индикатор =  $\square \square$

Кнопками  $\nabla$  или  $\wedge$  можно увеличить или уменьшить коэффициент коррекции с интервалом 0,1 °C.

Нажмите  $\text{⚙}$ . Индикатор = текущая (подкорректированная) температура датчика продукта

Нажмите  $\text{⚙}$ . Индикатор =  $r^1 \zeta \text{E}$

Держите 5 сек.

Электроника переключается опять в нормальный режим работы.

## Переключение индикации температуры между датчиком управления и датчиком продукта

Держите 5 сек. Индикатор =  $r^1 \zeta$

Нажимайте  $\wedge$ , пока на дисплее не отобразится  $r^1 \text{E} \text{I}$ .

Нажмите  $\text{⚙}$ . Индикатор =  $\text{I}$  (датчик управления)

Нажмите  $\wedge$ . Индикатор =  $\text{E}$  (датчик продукта)

Если активирован датчик продукта, на дисплее отображается  $\text{AUX}$ .

Нажмите  $\text{⚙}$ . Индикатор =  $r^1 \zeta$

Держите 5 сек.

Электроника переключается опять в нормальный режим работы.

## Изменение сетевого адреса

При объединении нескольких приборов через интерфейс RS485 каждый из них должен получить свой собственный сетевой адрес.

Держите 5 сек. Индикатор =  $r^1 \zeta$

Нажимайте  $\nabla$ , пока на дисплее не отобразится  $r^1 \zeta \text{I}$ .

Нажмите  $\text{⚙}$ . Индикатор =  $\text{I}$

Кнопками  $\nabla$  или  $\wedge$  измените сетевой адрес (1-207).

Нажмите  $\text{⚙}$ . Индикатор =  $\text{H} \square$

Держите 5 сек.

Электроника переключается опять в нормальный режим работы.

## Блокировка кнопок

С помощью блокировки кнопок можно защитить электронику от нежелательных изменений.

### Выбор ПИН-кода для функции блокировки кнопок

 держите 5 сек. Индикатор = r15

Нажимайте , пока на дисплее не отобразится P |.

Нажмите . Индикатор = 0

С помощью кнопок  или  наберите ПИН-код между 0 и 999.

Нажмите . Индикатор = P |

 держите 5 сек. Электроника переключается опять в нормальный режим работы.

### Активирование блокировки кнопок

 держите 5 сек. Индикатор = 0

С помощью кнопок  или  наберите ПИН-код.

Нажмите . Индикатор = | 0 0

Все функции, кроме  и , заблокированы.

При вводе неверного ПИН-кода электроника переключается в нормальный режим работы без активирования блокировки кнопок.

### Деактивация блокировки кнопок

 держите 5 сек. Индикатор = |

С помощью кнопок  или  наберите ПИН-код.

Нажмите . Индикатор = 0 0 |

Все функции разблокированы.

При вводе неверного ПИН-кода блокировка кнопок остается активной.

## Сброс параметров на заводские настройки

При помощи этой функции можно сбросить пределы сигнализации и значения калибровки датчиков на заводские настройки.

Удерживайте кнопку  нажатой прикл. 5 секунды.

Индикация **OFF** и индикация температуры мигают попеременно.

Отсоедините штекер батареи. 

Выдерните сетевую вилку.

Подсоедините штекер к положительному полюсу батареи.

 удерживайте нажатой и вставьте сетевую вилку.

Индикатор = b 0 |

Нажмите . Индикатор = 5 0 0

Электроника переключается опять в нормальный режим работы.

## Настройка часов реального времени

Часы реального времени преднастроены (центральноевропейское время). Время для другого часового пояса настраивается вручную.

 держите 5 сек. Индикатор = r15

Нажмите . Индикатор = 0 0 0

Нажмите . Индикатор = 0 0 0 (год)

Нажмите . Индикатор = 0 0

Кнопками   выберите год. Нажмите .

Нажмите . Индикатор = 0 0 0 (месяц 1-12)

Нажмите . Индикатор = 0 0

Кнопками   выберите месяц. Нажмите .

Нажмите . Индикатор = 0 0 0 (день 1-31)

Нажмите . Индикатор = 0 0

Кнопками   выберите день. Нажмите .

Нажмите . Индикатор = 0 0 0 (день недели)  
(1 = понедельник, 7 = воскресенье)

Нажмите . Индикатор = 0 0

Кнопками   выберите день недели. Нажмите .

Нажмите . Индикатор = 0 0 0 (час 0-23)

Нажмите . Индикатор = 0 0

Кнопками   выберите час. Нажмите .

Нажмите . Индикатор = 0 0 0 (минута 0-59)

Нажмите . Индикатор = 0 0

Кнопками   выберите минуту. Нажмите .

 держите 5 сек. Электроника переключается опять в нормальный режим работы.

Если на дисплее отображается 0 0 0, часы реального времени нужно настроить заново.

## Переключение летнее время/зимнее время

Электроника осуществляет переключение на летнее время автоматически в 2 часа утра последнего воскресенья марта. Электроника осуществляет переключение на зимнее время автоматически в 2 часа утра последнего воскресенья октября. Для активирования нового времени прибор необходимо каждый раз после переключения времени выключить и снова включить.

### Деактивация/активирование автоматического переключения летнее время/зимнее время

 держите 5 сек. Индикатор = r15

Нажимайте , пока на дисплее не отобразится d 5 0.

Нажмите . Индикатор = |

Кнопками  или  выберите желаемую настройку.

0 = деактивировано      1 = активировано

Нажмите . Индикатор = d 5 0



 держите 5 сек. Электроника переключается опять в нормальный режим работы.

## Размораживание

Прибор размораживается автоматически.

### Ручное активирование функции размораживания



В случае, если дверь в течение длительного времени была закрыта неплотно, на внутренней поверхности и на хладагенте может образоваться сильная наледь. В этом случае можно досрочно активировать функцию размораживания.

\* держите 3 сек. Индикатор =  + dF E

Электроника переключается опять в нормальный режим работы.

Индикатор = dF E

### Настройка индикации на дисплее во время фазы размораживания

 держите 5 сек. Индикатор =  E

Нажимайте , пока на дисплее не отобразится dE.

Нажмите . Индикатор = |

Кнопками  или  выберите желаемую настройку.

0 = Символ  + чередующаяся индикация dE F и текущей температуры внутри прибора.

1 = Символ  + температура перед началом фазы размораживания (заводская настройка).

2 = Символ  + dE F.

Нажмите . Индикатор = dE

 держите 5 сек. Электроника переключается опять в нормальный режим работы.

### Внешняя сигнализация

Прибор может быть подключен к внешнему устройству сигнализации.

Для этого предусмотрены контакт сигнализации с нулевым потенциалом и интерфейс RS485.

Комплект дополнительного оборудования для серийной расшифровки данных с помощью интерфейса RS485 можно приобрести у Вашего дилера или в службе сервиса.

## Очистка

### ПРЕДУПРЕЖДЕНИЕ

Перед очисткой следует обязательно отключить электропитание прибора. Выдерните сетевую вилку или отключите предохранитель!

### ОСТОРОЖНО

Опасность повреждения компонентов прибора и опасность травмирования в результате выделения горячего пара.

Не применяйте паровые очистители для очистки прибора!

### ВНИМАНИЕ

Поверхности, соприкасающиеся с продуктами питания и доступными системами стока, необходимо регулярно очищать!

- Внутренние поверхности, детали оборудования и внешние стенки следует мыть теплой водой с добавлением небольшого количества моющего средства. Ни в коем случае нельзя применять содержащие песок или кислоты чистящие средства или химические растворители.
- Во избежание короткого замыкания при очистке прибора следите за тем, чтобы вода при мытье не попала в электрические компоненты.
- Вытрите все насухо при помощи тряпки.
- Для приборов в исполнении из специальной нержавеющей стали рекомендуется использовать имеющиеся в продаже очистители для нержавеющей стали.
- Не удаляйте и не повреждайте заводскую табличку изнутри прибора – это важно для службы сервиса.

### Очистка пылеулавливающего фильтра

Очищайте пылеулавливающий фильтр не реже 2-х раз в год!

#### Выдерните сетевую вилку!

1. Пылеулавливающий фильтр потяните вверх.
2. Промойте пылеулавливающий фильтр водой с моющим средством.
3. Снова установите пылеулавливающий фильтр.

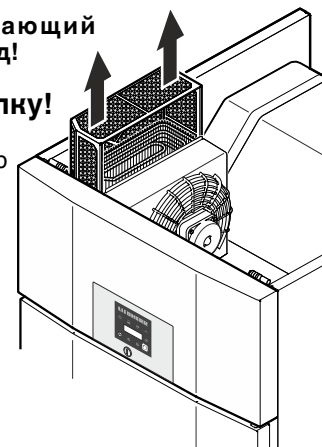

## Неисправности

Вы можете сами устранить следующие неисправности, проверив их возможные причины:

- **Прибор не работает.** Проверьте,
  - включен ли прибор,
  - правильно ли вставлена сетевая вилка в розетку,
  - в порядке ли предохранитель розетки.
- **Температура недостаточно низкая.** Проверьте
  - настройку в соответствии с разделом "**Настройка температуры**", правильно ли установлена температура?
  - Показывает ли отдельно помещенный в прибор термометр нужную температуру?
  - В порядке ли вытяжная вентиляция?
  - Находится ли поблизости от места установки прибора источник тепла?

Если ни одна из перечисленных причин не имеет места и Вы сами не в состоянии устранить неисправность, обратитесь в ближайшую службу сервиса. Сообщите тип ①, номер сервиса ② и номер прибора ③, указанные на заводской табличке.

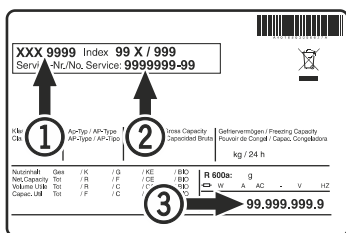

Местонахождение заводской таблички указано в разделе **Описание прибора**.

## Вывод прибора из эксплуатации

Если прибор длительное время пустует, его необходимо отключить, разморозить, очистить и высушить, затем оставить дверь открытой во избежание образования плесени.

Чтобы отключить батарею сигнализации об исчезновении напряжения в сети от электроники, выполните приведенные ниже шаги.

- Удерживайте кнопку нажатой прил. 5 секунды.
- Индикация **OFF** и индикация температуры мигают попеременно.
- Отсоедините штекер батареи. →

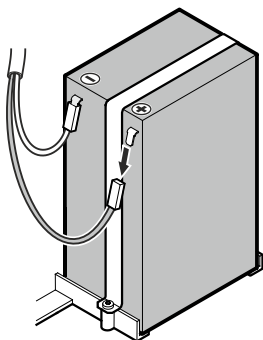

## Указания по утилизации

Прибор содержит ценные материалы и подлежит сдаче в пункт вторсырья. Утилизация отработавших свой ресурс приборов должна производиться надлежащим образом профессионально с соблюдением местных предписаний и законов.



При вывозе прибора, отслужившего свой срок, не повредите контур охлаждения.

Данный прибор содержит горючие газы в контуре охлаждения и в изоляционной пене.

Информацию о надлежащей утилизации предоставляет городское либо коммунальное управление или предприятие по утилизации отходов.

## Индикация возможных ошибок на дисплее

Код ошибки	Ошибка	Действие
E0, E1, E2, rE	Неисправность датчика температуры	Обратитесь в службу сервиса
EE, EF	Ошибка электронного управления	Обратитесь в службу сервиса
dOr	Дверь прибора слишком долго открыта	Закройте дверь прибора
HI	Температура внутри прибора слишком высокая (тепло)	Проверьте, правильно ли закрыта дверь. Если температура не понижается, обратитесь в службу сервиса.
LO	Температура внутри прибора слишком низкая (холодно)	Обратитесь в службу сервиса
Etc		Настройте часы реального времени заново (см. раздел "Настройка часов реального времени")
HF, HA	Имело место длительное исчезновение напряжения в сети или внутри прибора определенный период времени было слишком тепло или слишком холодно.	См. абзац <b>Запрос сохраненных аварийных состояний и считывание температурного режима</b>
AFr	Температура в зоне датчика продукта < 0 °C	Обратитесь в службу сервиса
btE	Ошибка батареи системы безопасности	Проверьте, правильно ли установлена батарея. См. раздел Батарея системы безопасности. Если соединение в порядке, а на дисплее все еще отображается код ошибки, обратитесь в службу сервиса.
btP	Сигнализация об исчезновении напряжения в сети	Снова гаснет, как только подается сетевое напряжение. Примите решение о дальнейшем использовании охлаждаемых продуктов.

## Перенавешивание двери

Перенавешивание двери должно осуществляться только силами специально обученных специалистов.

Для перенавешивания необходимо 2 человека.

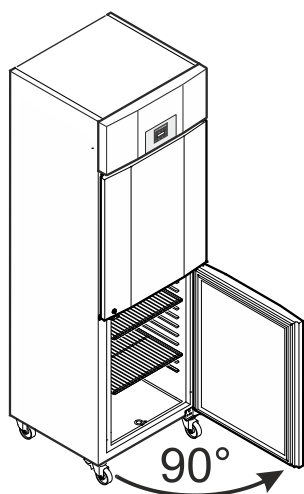

1. Откройте дверь прилб. на 90°.

### Важное указание

При выкручивании нижнего шарнирного уголка дверь должна быть открыта на 90°.

Тем самым, встроенный в дверь механизм самозакрывания будет находиться в необходимой для монтажа позиции.

### ⚠ ПРЕДУПРЕЖДЕНИЕ!

Перенавешивание двери в закрытом виде ведет при первом открывании двери к поломке механизма самозакрывания.

### Важное указание

Дверь должен поддерживать еще один человек.

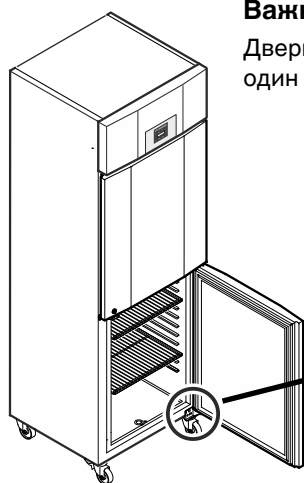

2. Открутите шарнирный уголок. Снимите дверь вниз.

3. Снимите опорное кольцо с верхней опоры двери.

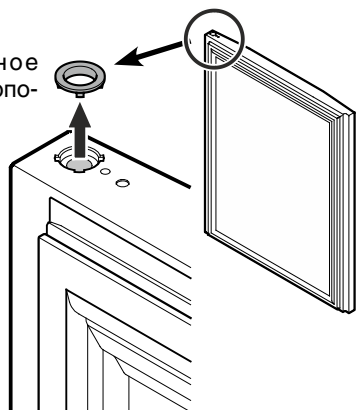

4. Снимите части опоры с шарнирного уголка.

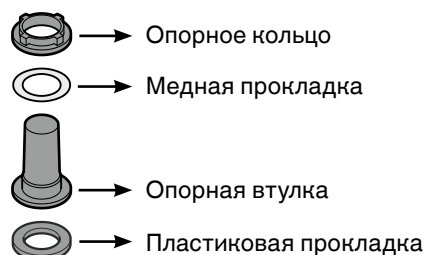

### Указание к пункту 4

При выкручивании шарнирного уголка опорная втулка с медной прокладкой и опорным кольцом могут застрять в опоре двери. В этом случае все части необходимо оттуда достать.

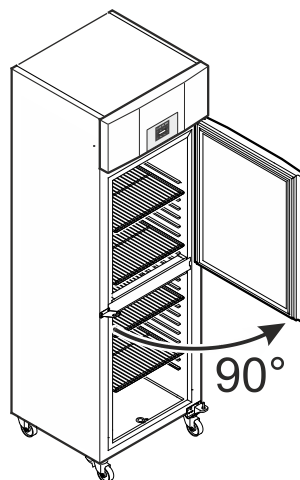

5. Откройте дверь прилб. на 90°.

### Важное указание

При выкручивании нижнего шарнирного уголка дверь должна быть открыта на 90°.

Тем самым, встроенный в дверь механизм самозакрывания будет находиться в необходимой для монтажа позиции.

### ⚠ ПРЕДУПРЕЖДЕНИЕ!

Перенавешивание двери в закрытом виде ведет при первом открывании двери к поломке механизма самозакрывания.

### Важное указание

Дверь должен поддерживать еще один человек.

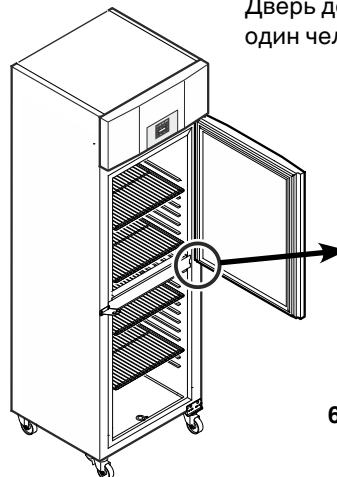

6. Открутите шарнирный уголок. Снимите дверь вниз.

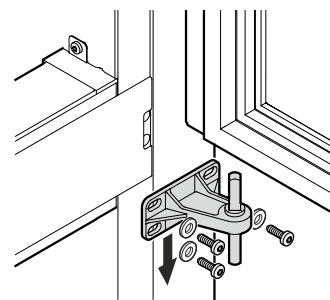

7. Снимите части опоры с шарнирного уголка.



**Указание к пункту 7**

При выкручивании шарнирного уголка опорная втулка с медной прокладкой и опорным кольцом могут застрять в опоре двери. В этом случае все части необходимо оттуда достать.

12. Наденьте все части опоры на шарнирный уголок.

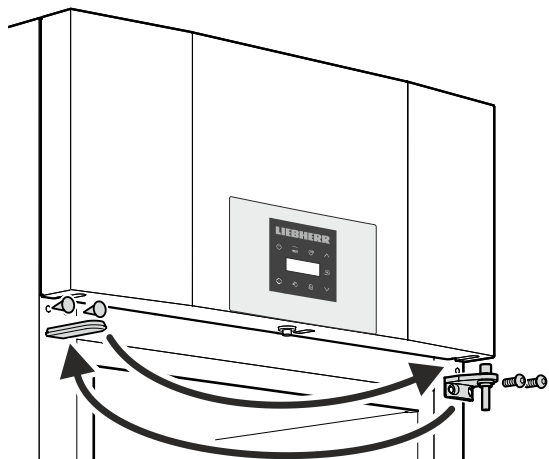

8. Верхние шарнирные уголки и крышки переставьте на противоположные стороны.

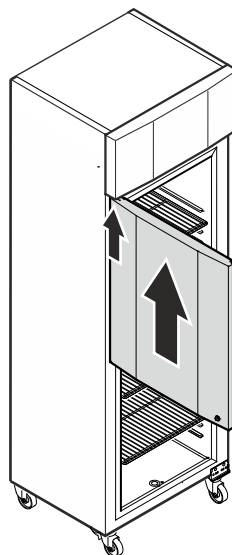

13. Установите дверь под углом в 90° на верхний четырехугольный штифт.

**⚠ ПРЕДУПРЕЖДЕНИЕ!**

Устанавливать дверь необходимо в открытом виде под углом в 90°.

Перенавешивание двери в закрытом виде ведет при первом открывании и закрывании двери к поломке механизма самозакрывания.

**Важное указание**

Дверь должен поддерживать еще один человек.



9. Переставьте запорный уголок на противоположную сторону.

14. Вставьте шарнирный уголок с надетыми на него частями опоры в нижнюю опору двери.

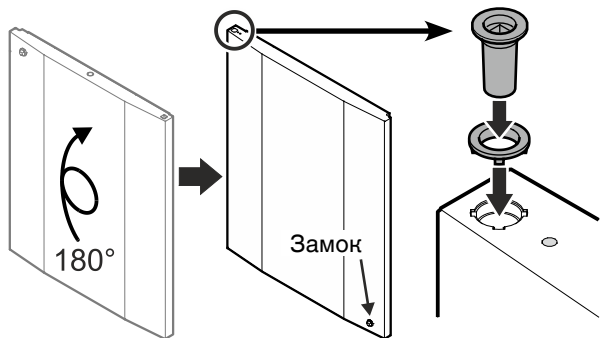
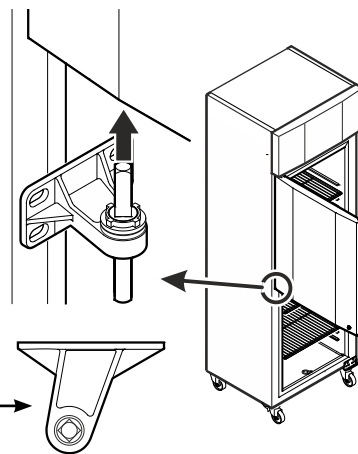

10. Поверните дверь на 180°.

11. Опорное кольцо и втулку вставьте в верхнюю опору двери.

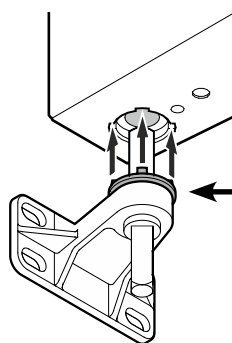

**Указание к пункту 14**

При выкручивании шарнирного уголка опорная втулка с медной прокладкой и опорным кольцом могут застрять в опоре двери. В этом случае все части необходимо оттуда достать.

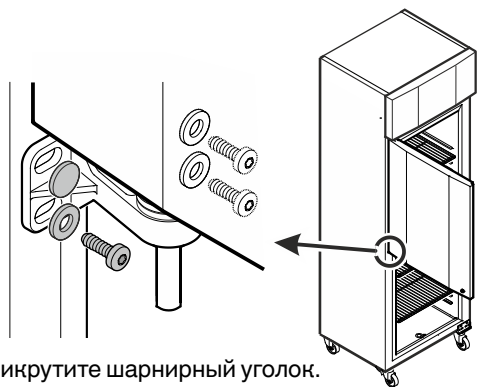

15. Прикрутите шарнирный уголок.  
Закройте дверь прибора.

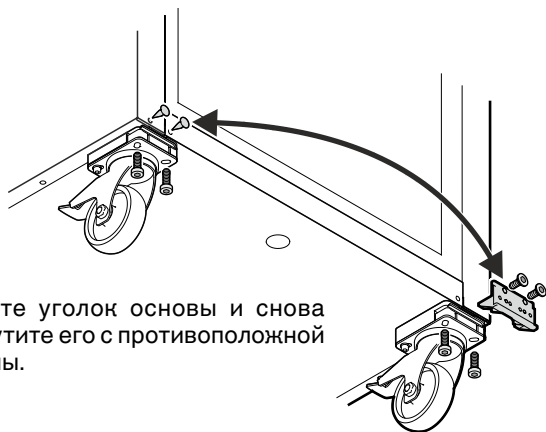

16. Снимите уголок основы и снова прикрутите его с противоположной стороны.

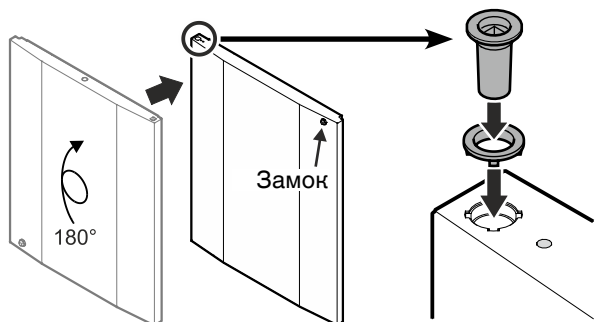

17. Поверните дверь на 180°.

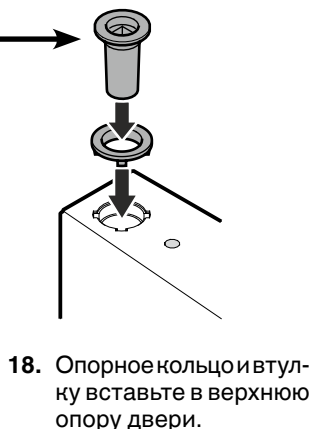

18. Опорное кольцо и втулку вставьте в верхнюю опору двери.

19. Наденьте все части опоры на шарнирный уголок.

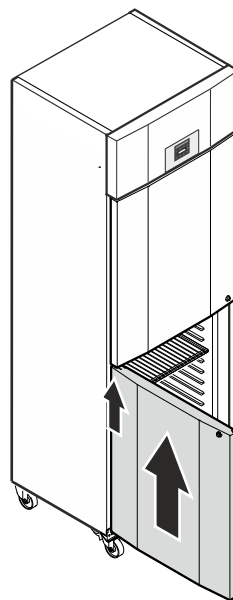
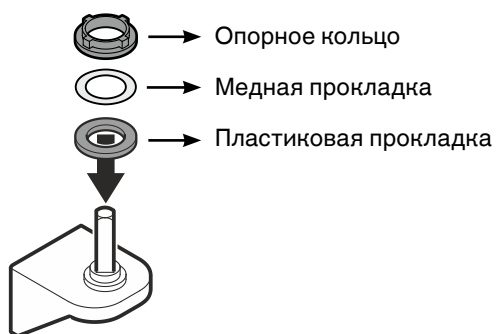

20. Установите дверь под углом в 90° на верхний четырехугольный штифт.

**⚠ ПРЕДУПРЕЖДЕНИЕ!**

Устанавливать дверь необходимо в открытом виде под углом в 90°.

Перенавешивание двери в закрытом виде ведет при первом открывании и закрывании двери к поломке механизма самозакрывания.

**Важное указание**

Дверь должен поддерживать еще один человек.



21. Вставьте шарнирный уголок с надетыми на него частями опоры в нижнюю опору двери.

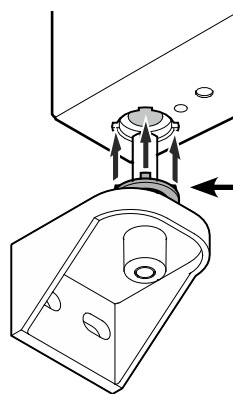

**Указание к пункту 21**

При выкручивании шарнирного уголка опорная втулка с медной прокладкой и опорным кольцом могут застрять в опоре двери. В этом случае все части необходимо оттуда достать.

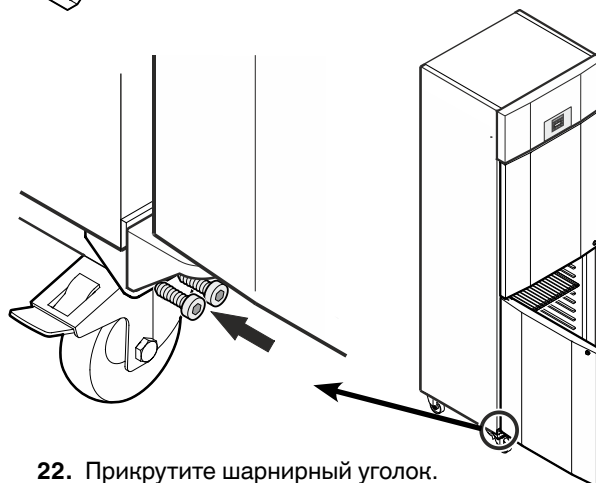

22. Прикрутите шарнирный уголок.





**Информация об изготовителе**  
**Liebherr-Hausgeraete Lienz GmbH**  
А-9900 Лиенц  
Др.-Ханс-Либхерр-Штрассе 1  
Австрия



**Liebherr-Hausgeräte GmbH**  
Memminger Straße 77-79  
88416 Ochsenhausen  
Germany  
[home.liebherr.com](http://home.liebherr.com)

