

## Інструкція з експлуатації

Кліматична винна шафа

Перед введенням в експлуатацію прочитайте інструкцію з експлуатації

сторінка 66

UK

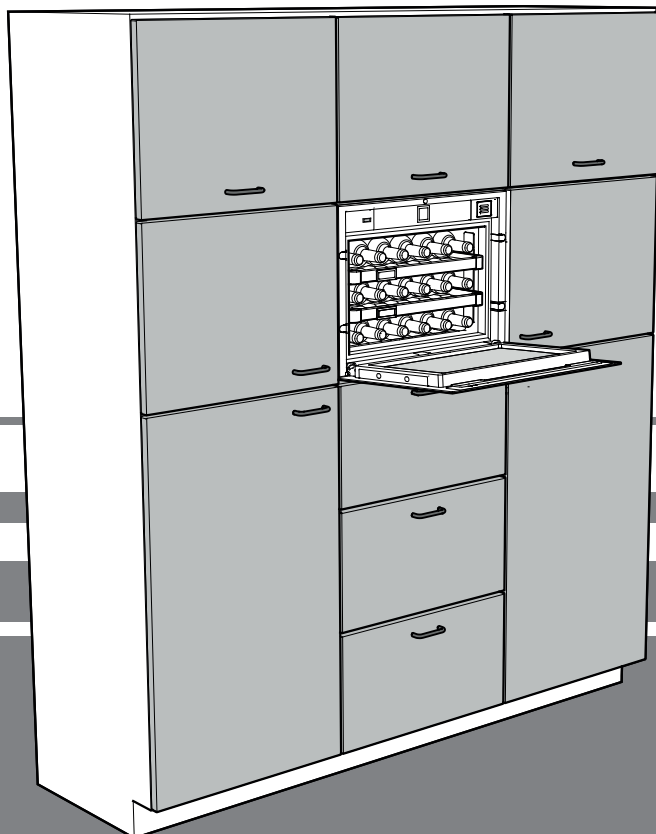

7084 159-00

WKEgb 582, WKEgw 582

**LIEBHERR**

## Зміст

Туровý štítek.....	66
Вказівки з утилізації.....	66
Вказівки з техніки безпеки та попередження.....	67
Область застосування приладу.....	67
Технічні характеристики продукту.....	67
База даних EPREL.....	68
Установка.....	68
Електричне під'єднання.....	68
Türöffnungsmechanismus (TipOpen).....	68
Елементи для обслуговування і контролю.....	69
Увімкнення і вимкнення приладу.....	69
Регулювання температури.....	69
Weinlagerung.....	70
Сигналізація відкритих дверей.....	70
Температурна сигналізація.....	70
Вентилятор.....	70
Kindersicherung.....	70
Внутрішнє освітлення.....	71
Схема укладання пляшок.....	71
Повітрообмін через фільтр з активного вугілля.....	72
Очищення.....	72
Несправності.....	73
Виведення приладу з експлуатації.....	73

## Вказівки з утилізації

Прилад містить цінні матеріали і повинен здаватися у вторсировину. Утилізація відпрацьованих приладів повинна здійснюватися відповідно до чинних в конкретній місцевості приписів і законів.



Стежте за тим, щоб при вивезенні відпрацьованого приладу не був пошкоджений контур охолодження, інакше можливий неконтрольований витік холодоагенту (див. дані на заводській табличці) та мастила.

- Приведіть прилад у не придатний для використання стан.
- Витягніть штепсель.
- Переріжте кабель підключення до електромережі.

## ⚠ ПОПЕРЕДЖЕННЯ

**Небезпека задушення пакувальними матеріалами та плівкою!**

**Не дозволяйте дітям гратися з пакувальними матеріалами.**

**Пакувальні матеріали слід здавати до офіційно визначеного приймального пункту.**

## Туровý štítek

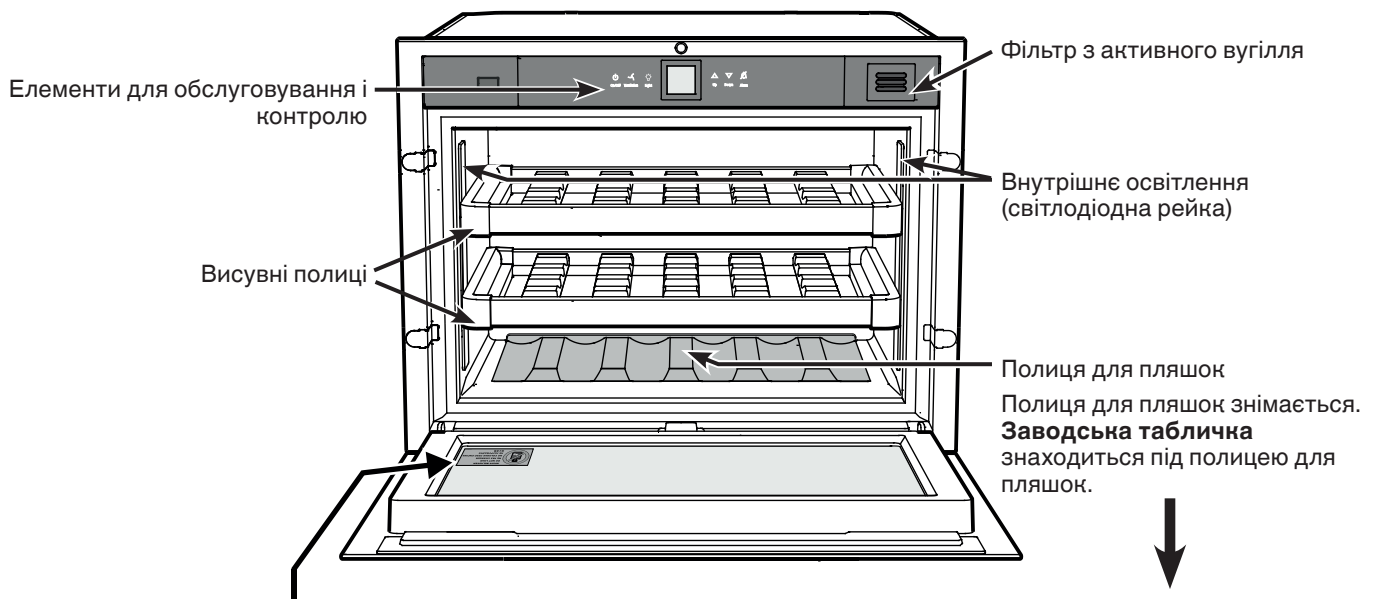

## ⚠ ОБЕРЕЖНО

**Небезпека пошкодження і травмування.**

**Не навантажуйте двері у відкритому положенні!**

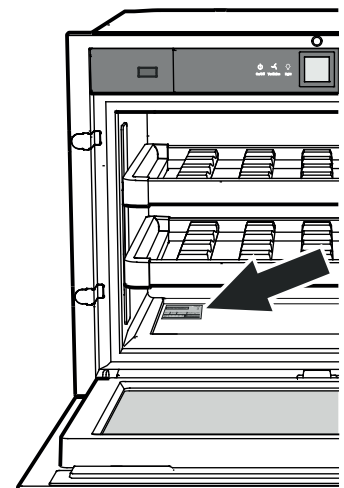

## Вказівки з техніки безпеки та попередження

- Щоб запобігти небезпеці травмування і пошкодження матеріальних цінностей, прилад повинні розпаковувати дві людини.
- За наявністю пошкоджень на приладі треба ще до його підключення звернутися до постачальника.
- Для забезпечення надійної роботи приладу треба монтувати і підключати його відповідно до рекомендацій, що містяться в інструкції з експлуатації.
- У випадку несправності вимкніть прилад з мережі. Витягніть штепсель з розетки або розчепіть або викрутіть запобіжник.
- Щоб вимкнути прилад з мережі, ні в якому разі не можна тягнути за шнур живлення, тримайтеся виключно за штепсель.
- Ремонт і зміни в приладі дозволяється здійснювати лише силами служби сервісу, в протилежному випадку може виникати значна небезпека для користувача. Те саме стосується і заміни шнура живлення.
- У середині приладу не можна користуватися відкритим вогнем або джерелом запалення. Під час транспортування і очищення приладу слідкуйте за тим, щоб не пошкодити контур охолодження. У разі пошкодження не можна користуватися поблизу відкритим вогнем і треба добре провітрити в приміщенні.
- Не можна ставати або обпиратися об цоколь, висувні ящики, двері тощо.
- Діти від 8 років і більше, а також особи з обмеженими фізичними, сенсорними або розумовими спроможностями або, що не мають достатнього досвіду й знань можуть користуватися пристроєм, тільки в тому випадку, якщо вони перебувають під доглядом або пройшли інструктаж з безпечної експлуатації пристрою й розуміють можливі небезпеки. Дітям забороняється грати з пристроєм. Дітям забороняється виконувати очистку й технічне обслуговування, якщо вони перебувають без нагляду.
- Уникайте тривалого контакту холодних поверхонь або охолоджених/заморожених продуктів зі шкірою. Це може призвести до болю, почуття оніміння й обморожень. При тривалому контакті зі шкірою передбачте захисні заходи, наприклад, використовуйте рукавички.
- Не вживайте харчові продукти, що надто довго

зберігалися, це може призвести до харчових отруєнь.

- Не зберігайте в приладі вибухонебезпечні матеріали або аерозольні упаковки з горючими пропелентами, такими як, напр., пропан, бутан, пентан тощо. Гази, що виходять, можуть запалитися від електричних деталей. Такі аерозольні упаковки можна легко впізнати по надрукованому на них змісту або по символу полум'я.
- Не користуйтеся ніякими електричними приладами усередині приладу.
- Прилад розроблений для використання в закритих приміщеннях. Не використовувати прилад на свіжому повітрі, а також у вологих місцях та в зоні досяжності бризок води.
- Світлодіодні рейки в приладі призначені для освітлення внутрішнього простору приладу. Вони не придатні для освітлення приміщень.
- При транспортуванні або експлуатації приладу на висоті понад 1500 м над рівнем моря внаслідок зниження тиску повітря може тріснути скло дверей. Осколки мають гострі краї та можуть спричинити тяжкі поранення.

## Область застосування приладу

Прилад призначений виключно для зберігання вин в домашніх умовах чи в умовах, аналогічних домашнім. Сюди відноситься, наприклад, використання

- на кухнях для персоналу, в пансіонах,
- в котеджах, готелях, мотелях і інших місцях для проживання,
- при забезпеченні готовим харчуванням та аналогічних послугах оптової торгівлі.

Використовуйте прилад виключно в побутових умовах. Усі інші способи використання є неприпустимими.

Прилад непридатний для зберігання й охолодження медикаментів, плазми крові, лабораторних препаратів або подібних речовин і продуктів, на які розповсюджується Директива для медичної продукції 2007/47/ЄС. Неправильне використання приладу може призвести до пошкоджень виробів або їх зіпсування.

Прилад непридатний для експлуатації у вибухонебезпечних зонах.

## База даних EPREL

З 1 травня 2021 року інформація про маркування щодо енергоспоживання і вимог екологічної конструкції буде знаходитись у Європейській базі даних продуктів (EPREL). База даних продуктів доступна за наступним посиланням: <https://eprel.ec.europa.eu/>. У ній від Вас попросять ввести ідентифікатор моделі. Ідентифікатор моделі вказаний на заводській табличці.

## Кліматичний клас

Кліматичний клас вказує, при якій кімнатній температурі дозволяється експлуатувати прилад для досягнення повної холодоїльної потужності.

Кліматичний клас зазначений на заводській табличці.

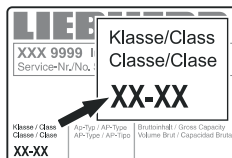

Розташування заводської таблички зазначене в розділі **Опис приладу**.

### Кліматичний клас Кімнатна температура

SN	від +10 °C до +32 °C
N	від +16 °C до +32 °C
ST	від +16 °C до +38 °C
T	від +16 °C до +43 °C
SN-ST	від +10 °C до +38 °C
SN-T	від +10 °C до +43 °C

## Не експлуатуйте прилад поза зазначеним діапазоном кімнатної температури!

## Установка

- Не встановлюйте прилад в зонах прямого сонячного проміння, біля печі, елементів опалювання і т.п.
- Не можна закривати вентиляційні ґрати. 
- Приміщення для установки приладу повинне відповідно до норми EN 378 мати об'єм 1 м<sup>3</sup> на кожні 8 г холодоагенту типу R 600a, щоб у випадку витіку холодоагенту з контуру в цьому приміщенні не могла утворитися легкозаймиста газоповітряна суміш. Дані про кількість холодоагенту можна знайти на заводській табличці, що розташована усередині приладу.

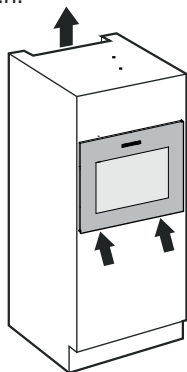

## Електричне під'єднання

Підключайте прилад лише до мережі **перемінного струму**.

Допустимі значення напруги та частоти зазначені на заводській табличці. Розташування заводської таблички зазначене в розділі **Опис приладу**.

Розетка повинна бути заземлена належним чином та оснащена електричним запобіжником.

Значення струму спрацювання запобіжника повинно знаходитися в діапазоні від 10 А до 16 А.

Розетка не повинна знаходитися за приладом, вона повинна бути легкодоступною.

Не підключайте прилад через подовжувач або трійник.

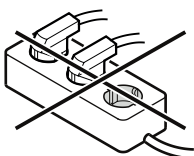

Не застосовувати трансформатор переходу постійного струму у змінний або енергозберігаючий штекер. Можливе пошкодження електричних компонентів!

## Механізм відкриття дверей (TipOpen)

Прилад постачається із заводу з вимкненою функцією TipOpen.

Після вбудовування приладу в нішу функцію TipOpen необхідно увімкнути кнопкою вкл/викл. див. інструкцію з монтажу.

### Відкриття дверей

Трохи притисніть двері ліворуч зверху всередину і знову відпустіть.

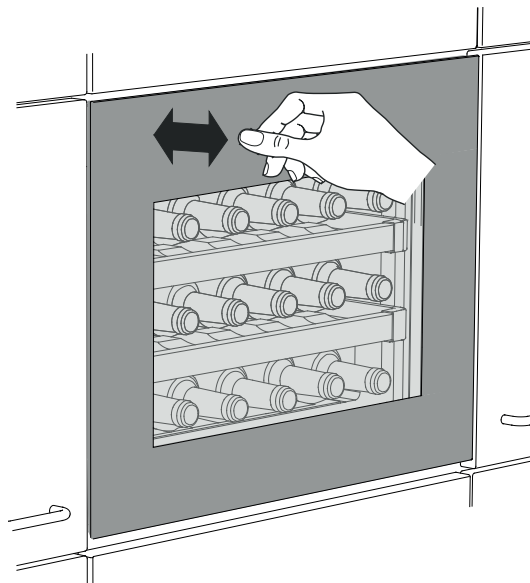

Двері відкриваються штовхальною штангою прибр. на 5 см.

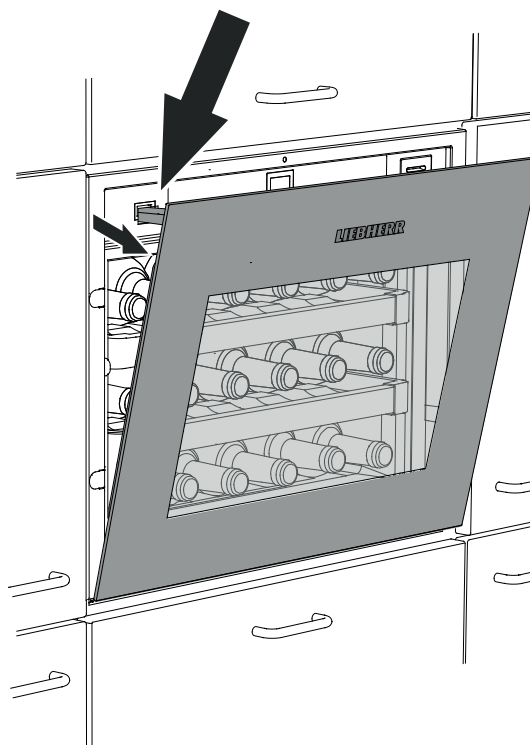

Потім двері можна відкрити повністю.

### Вказівка

Через прибр. 3 секунди двері зачиняються автоматично, якщо їх повністю не відкрити.

### Вказівка щодо циклів відкриття дверей

Після закриття дверей нове відкриття за допомогою функції TipOpen можливе лише через 3 секунди.

## Важливі вказівки

Не експлуатуйте прилад поблизу магнітних полів і не розташовуйте магнітні предмети поблизу приладу.

Це може призвести до небажаного відкриття дверей.

Не блокуйте і не тримайте двері під час відкриття!

Якщо заблокувати або тримати двері під час відкриття, спрацює вбудована запобіжна муфта.

Лунає гучне періодичне клацання.

Не навантажуйте двері у відкритому положенні!



Не втискайте штовхальну штангу всередину і не тримайте її під час закриття!

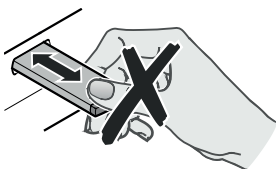

Якщо штовхальну штангу заблокувати під час закриття, вона не повернеться у своє вихідне положення.

У вихідному положенні штовхальна штанга розташована врівень з передньою частиною приладу.

Повернення штовхальної штанги у вихідне положення

Витягніть штепсель з розетки, зачекайте прибл. 5 секунд і знову встроміть його в розетку.

Штовхальна штанга повертається у вихідне положення.

## Елементи для обслуговування і контролю

Електронна панель управління оснащена "ємнісною сенсорною технологією". Кожну функцію можна активувати доторканням до відповідного символу.

Точка дотику знаходиться між символом і написом  On/Off

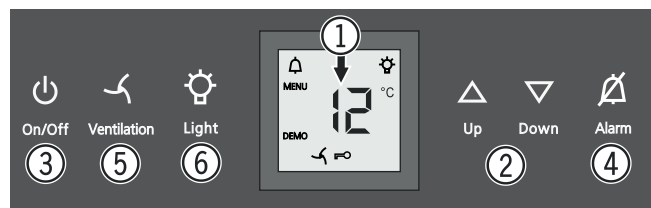

- ① Індикатор температури
- ② Кнопки для регулювання температури
- ③ Кнопка увімк/вимк
- ④ Кнопка вимкнення аварійної сигналізації
- ⑤ Кнопка вимкнення вентилятора
- ⑥ Кнопка увімк/вимк внутрішнього освітлення

### Символи на дисплеї

 Аварійна сигналізація (символ мигає при занадто високій температурі всередині приладу)

демо Активований презентаційний режим

MENU Активований режим настройки (активація функції захисту від дітей та настройка яскравості дисплея)

 Вентилятор всередині приладу працює постійно

 Захист від дітей активований

 Внутрішнє освітлення постійно увімкнене

### Увімкнення і вимкнення приладу

#### Увімкнення

Натисніть кнопку **On/Off**, щоб засвітився індикатор температури.



#### Вимкнення

Натисніть кнопку **On/Off** і утримуйте її натиснутою протягом прибл. 3 секунд, щоб згас індикатор температури.

### Регулювання температури

**Зменшити температуру/зробити холодніше**

Для цього треба натиснути кнопки регулювання **Down** (вниз).



Up



Down

**Збільшити температуру/зробити тепліше**

Для цього натиснути кнопки регулювання **Up** (вгору).

- Після першого натиснення на кнопку індикатор почне мигати.
- При повторному натисненні змінить настройку температури.
- Приблизно через 5 секунд після останнього натиснення однієї з кнопок електроніка автоматично перемикається і індикатор відображає фактичну температуру.

Температуру можна налаштувати в діапазоні від +5 °C до +20 °C.

## Зберігання вин

Для тривалого зберігання вин рекомендується температура від +10 °C до +14 °C.

Ці температури, які відповідають температурам винного погребя, є оптимальними для дозрівання вина.

Для вживання різних сортів вин рекомендуються наступні температури.

Червоне вино **від +14 °C до +18 °C**

Рожеве вино **від +10 °C до +12 °C**

Біле вино **від +8 °C до +12 °C**

Ігристе вино, просекко **від +7 °C до +9 °C**

Шампанське **від +5 °C до +7 °C**

## Сигналізація відкритих дверей

Якщо двері відкриті більше 60 секунд, подається звуковий попереджувальний сигнал.

Якщо для завантаження необхідно, щоб двері були відкриті довше, то відключіть звуковий попереджувальний сигнал, натиснувши кнопку вимкнення аварійної сигналізації **Alarm**.



При закриванні дверей звукова сигналізація знову готова до роботи.

## Температурна сигналізація

У разі виникнення недопустимих температур всередині приладу подається звуковий попереджувальний сигнал, а індикатор температури мигає.

- Натиснувши на кнопку вимкнення аварійної сигналізації **Alarm** відключіть звуковий попереджувальний сигнал.

Коли температура всередині приладу досягне встановленого значення, індикатор температури перестане мигати.

## Температурна сигналізація при несправності приладу

При несправності приладу температура всередині приладу може надто підвищитися або понизитися. Подається звуковий попереджувальний сигнал, а індикатор температури мигає.

- Натиснувши на кнопку вимкнення аварійної сигналізації **Alarm** відключіть звуковий попереджувальний сигнал.

Якщо через годину індикатор температури все ще відображає надто високе або надто низьке значення, то зверніться у службу сервісу.

Якщо на індикаторі з'являється **F1**, це значить, що прилад несправний. У цьому випадку зверніться у службу сервісу.

## Вентилятор

Вентилятор всередині приладу забезпечує постійну та рівномірну внутрішню температуру, а також сприятливі для зберігання вин кліматичні умови.

Кнопкою **Ventilation** можна ще більше підвищити вологість повітря всередині приладу, що особливо позитивно впливає на вина у разі їх тривалого зберігання.



Підвищена вологість повітря на тривалий час запобігає висиханню пробки.



## Вказівка

При низьких температурах навколишнього середовища в місці установки приладу вентилятор може працювати також при дезактивованій функції вентилятора.

## Захист від дітей

За допомогою функції захисту від дітей Ви можете захистити прилад від небажаного вимкнення та змін температури.

### Активація функції захисту від дітей

Натискуйте  протягом 5 с. Індикатор = 



Індикатор = 





Індикатор = 



Індикатор = 

### Дезактивація функції захисту від дітей

Натискуйте  протягом 5 с. Індикатор = 



Індикатор = 



Індикатор = 



Індикатор = 



## Внутрішнє освітлення

Внутрішнє освітлення вмикається кожного разу, коли відкриваються двері приладу. Внутрішнє освітлення гасне прибл. через 5 секунд після зачинення дверей.

Якщо внутрішнє освітлення повинно бути ввімкнене при закритих дверях приладу, натисніть кнопку **Light**.



### Вказівка

Цією функцією обладнані оба відділення.

Яскравість освітлення можна регулювати.

- Натисніть кнопку **Light**.

- Утримуйте кнопку **Light** натиснутою і одночасно налаштуйте яскравість освітлення світліше або темніше за допомогою кнопок для настройки температури.

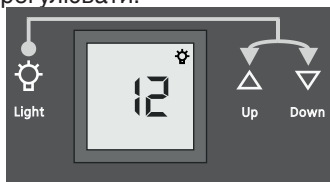

Сила світла світлодіодів відповідає лазерному пристрою класу 1/1M.

### Увага

Право знімати бленду має лише служба сервісу.

Після зняття бленди забороняється дивитися безпосередньо на джерело світла через оптичні лінзи. Ви можете зіпсувати зір.

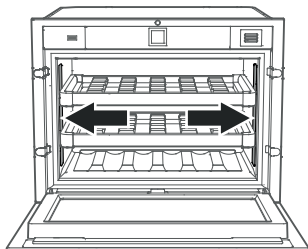

## Схема укладання пляшок

Для 0,75-літрових пляшок Бордо згідно норми NF H 35-124

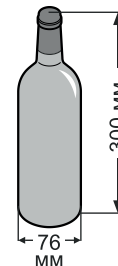
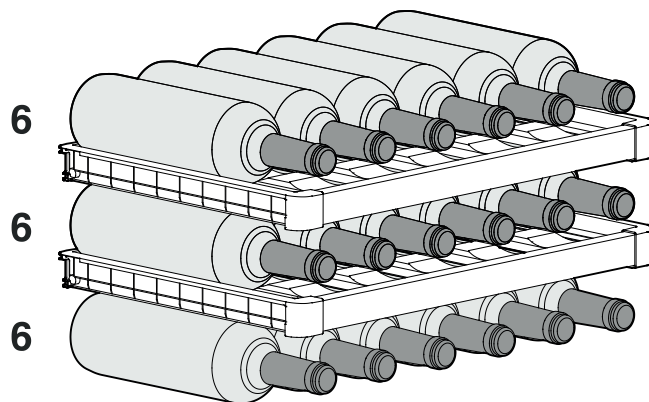

Указане вище укладання можливе лише для вказаного розміру пляшок.

Більш високі пляшки потрібно укладати впоперек, оскільки інакше пляшки б'ються об двері приладу.

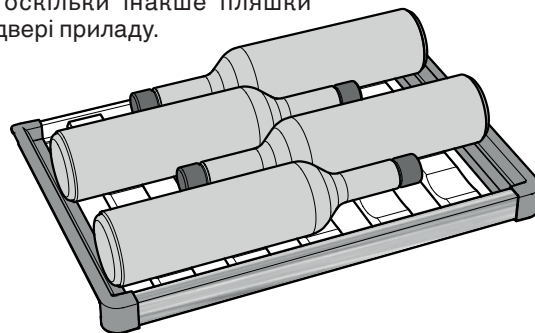

### Увага

Максимальне завантаження полиці складає 25 кг.

## Повітрообмін через фільтр з активного вугілля

Вона постійно міняються залежно від умов навколишнього середовища; таким чином, якість повітря має вирішальне значення для консервації.

Ми рекомендуємо один раз на рік міняти зображений фільтр, який Ви можете замовити через свого дилера.

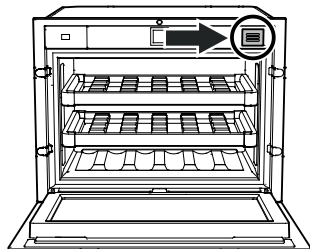

## Заміна фільтра

- Натисніть на фільтр і знову відпустіть.

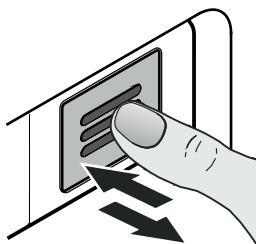

- Витягніть фільтр.

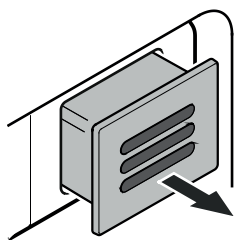

- Зніміть задню частину фільтра.

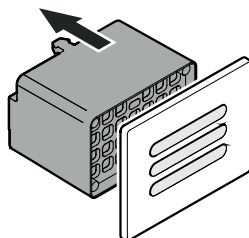

- Встановіть новий фільтр на кришку.

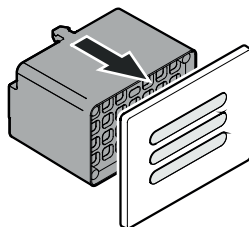

- Встановіть фільтр, притисніть його до упору і відпустіть. Фільтр автоматично фіксується. Про це свідчить клацання.

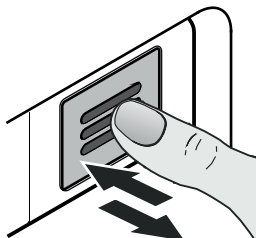

## Очищення

Перед очищенням прилад необхідно завжди вимикати. Витягніть штепсель з розетки або розчепіть або викрутіть запобіжник.

Для більш зручного очищення приладу всередині дерев'яні полиці можна виймати.

- Підніміть відповідну полицю і вийміть її, потягнувши вперед.

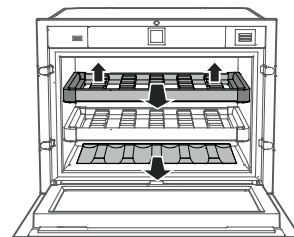

- Зніміть полицю для пляшок з дна внутрішнього простору.
- Внутрішні поверхні слід мити теплою водою з додаванням невеликої кількості м'якого засобу.

У жодному випадку не можна застосовувати чистильні засоби, що містять пісок або кислоти, або хімічні розчинники.

- Скляну передню частину дверей мийте засобом для миття скла.

## ⚠ ОБЕРЕЖНО

Небезпека пошкодження компонентів приладу і травмування гарячою парою.

Не очищуйте прилад за допомогою пароочищувачів!

- Стежте за тим, щоб вода для миття не потрапляла на електричні деталі.

- Очищуйте висувні рейки лише легко зволоженою ганчіркою. Вода для миття у жодному разі не повинна потрапити у напрямні рейки.

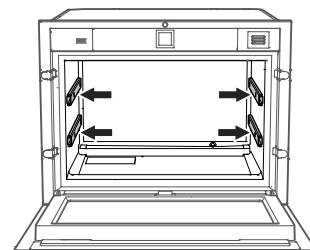

- Не можна пошкоджувати або знімати фірмову табличку на внутрішній стороні приладу - вона важлива для виконання сервісних робіт.

Розташування заводської таблички зазначене в розділі **Опис приладу**.

## Встановлення дерев'яної полиці

- Повністю вставте висувні рейки.

Встановіть дерев'яну полицю зверху на висувні рейки.

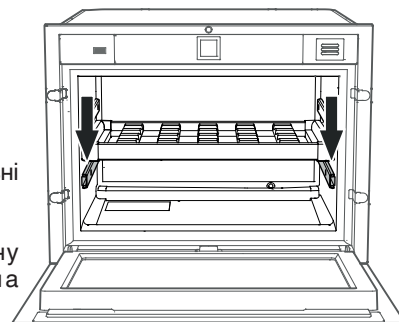







**Liebherr Hausgeräte Lienz GmbH**

Dr.-Hans-Liebherr-Strasse 1

A-9900 Lienz

Österreich

[www.liebherr.com](http://www.liebherr.com)

---

---

---

---